

# 中学女子1の部 組手試合トーナメント

最高持点：47.00  
 平均身長：144.77  
 平均体重：35.73

試合	開始時間	試合コート
1・2回戦	10:15～	4コート
敗者復活戦	11:35～	4コート
決勝	13:20～	4コート
表彰コート	試合終了後	7コート

※あくまでも予定時間です。各コートで進行状況を確認して下さい。

**優勝者は撮影ブースへお越し下さい**

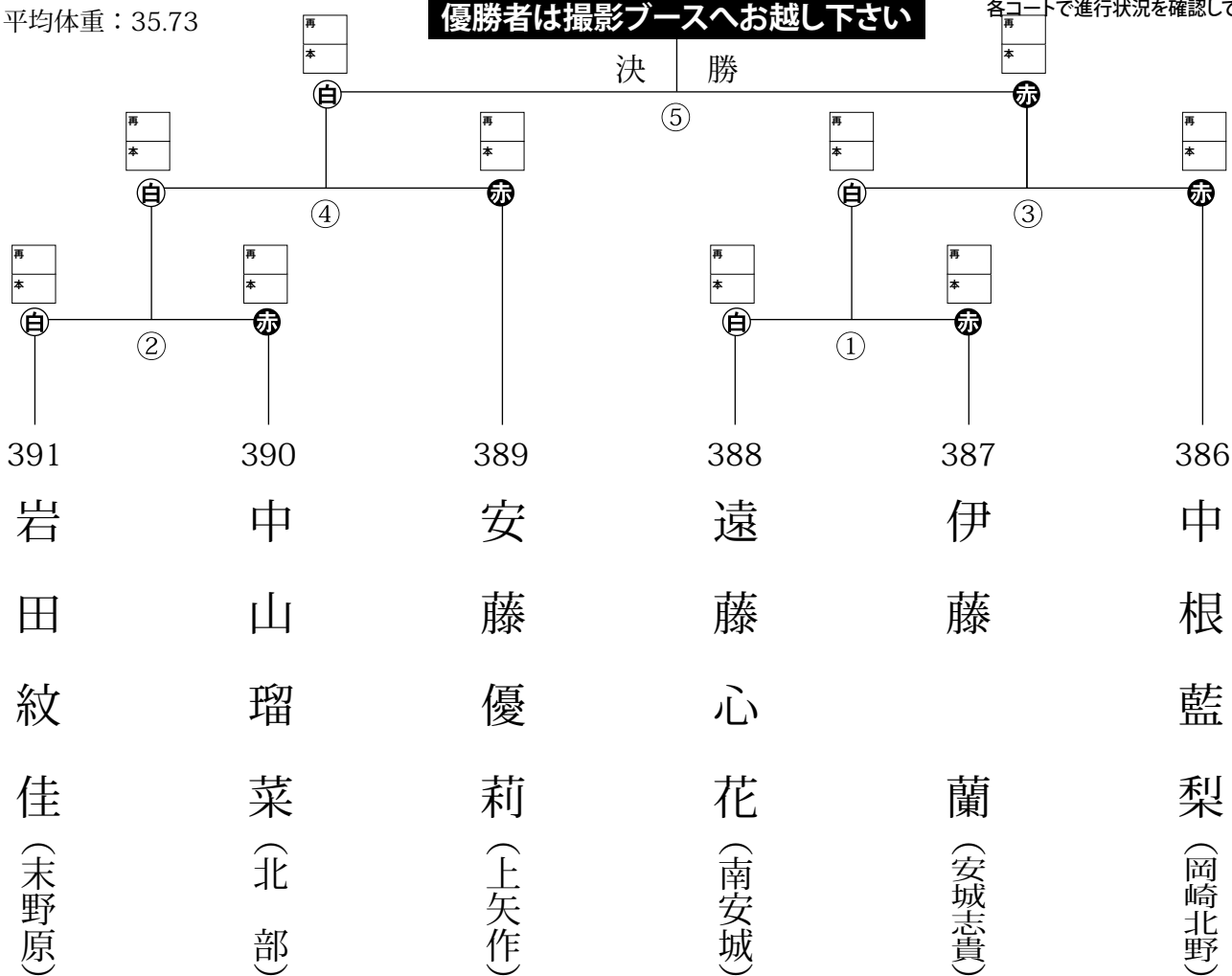

## 敗者復活戦トーナメント

優秀選手賞

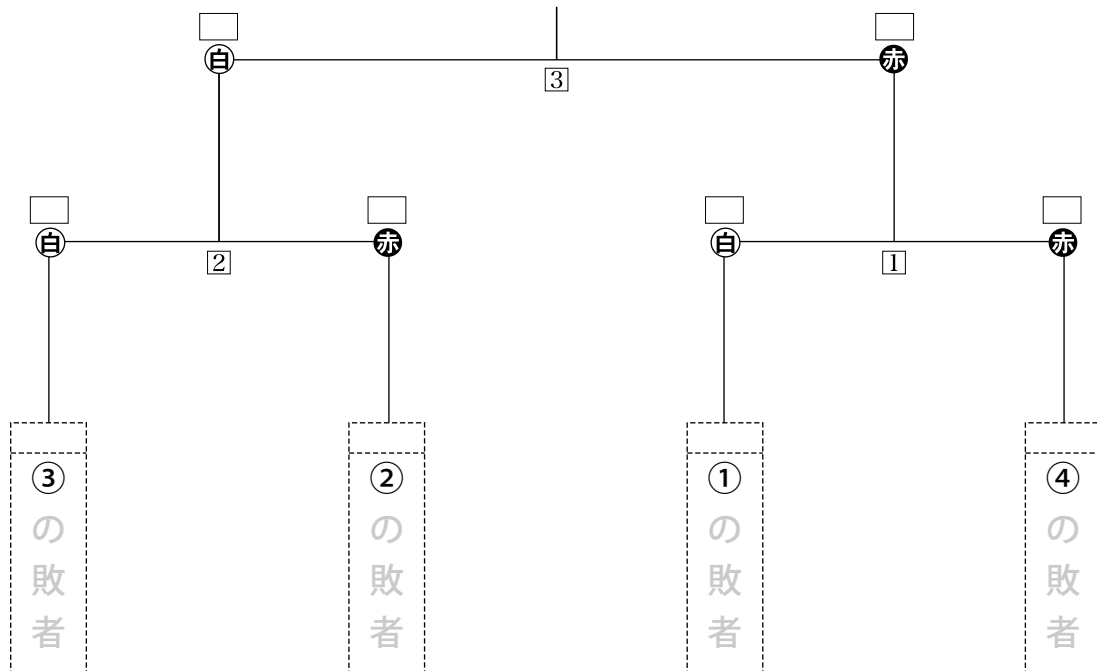

# 中学女子2の部 組手試合トーナメント

最高持点：52.00  
 平均身長：153.77  
 平均体重：43.93

試合	開始時間	試合コート
1・2回戦	10:15～	4コート
敗者復活戦	11:35～	4コート
決勝	13:20～	5コート
表彰コート	試合終了後	8コート

※あくまでも予定時間です。各コートで進行状況を確認して下さい。

**優勝者は撮影ブースへお越し下さい**

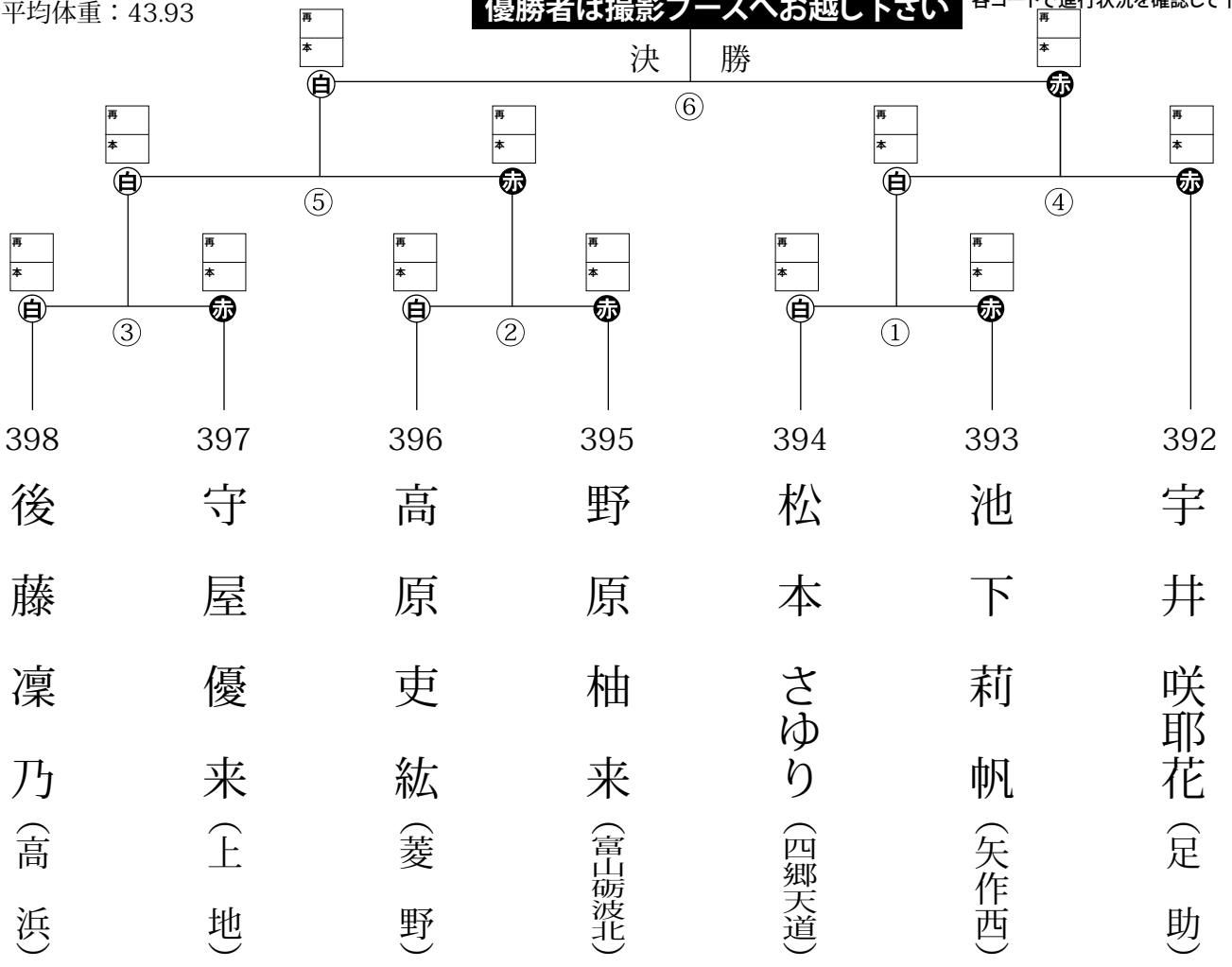

## 敗者復活戦トーナメント

優秀選手賞

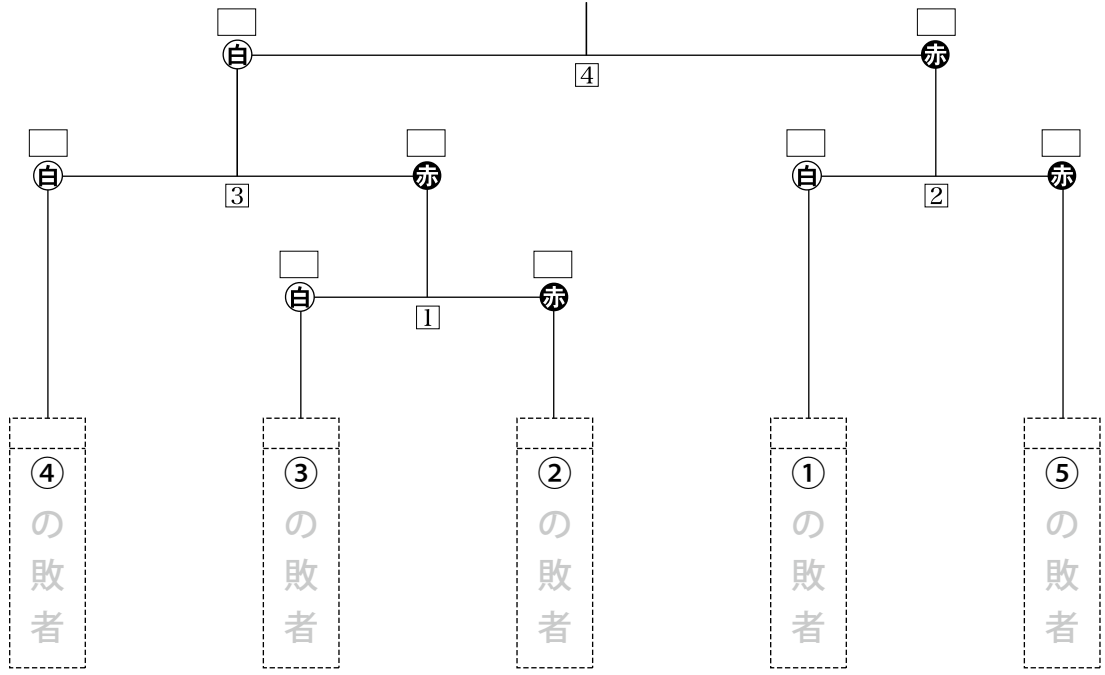

# 中学女子3の部 組手試合トーナメント

最高持点：54.50  
 平均身長：154.34  
 平均体重：47.71

試合	開始時間	試合コート
1・2回戦	9:45～	4コート
敗者復活戦	11:15～	4コート
決勝	13:20～	6コート
表彰コート	試合終了後	9コート

※あくまでも予定時間です。各コートで進行状況を確認して下さい。

**優勝者は撮影ブースへお越し下さい**

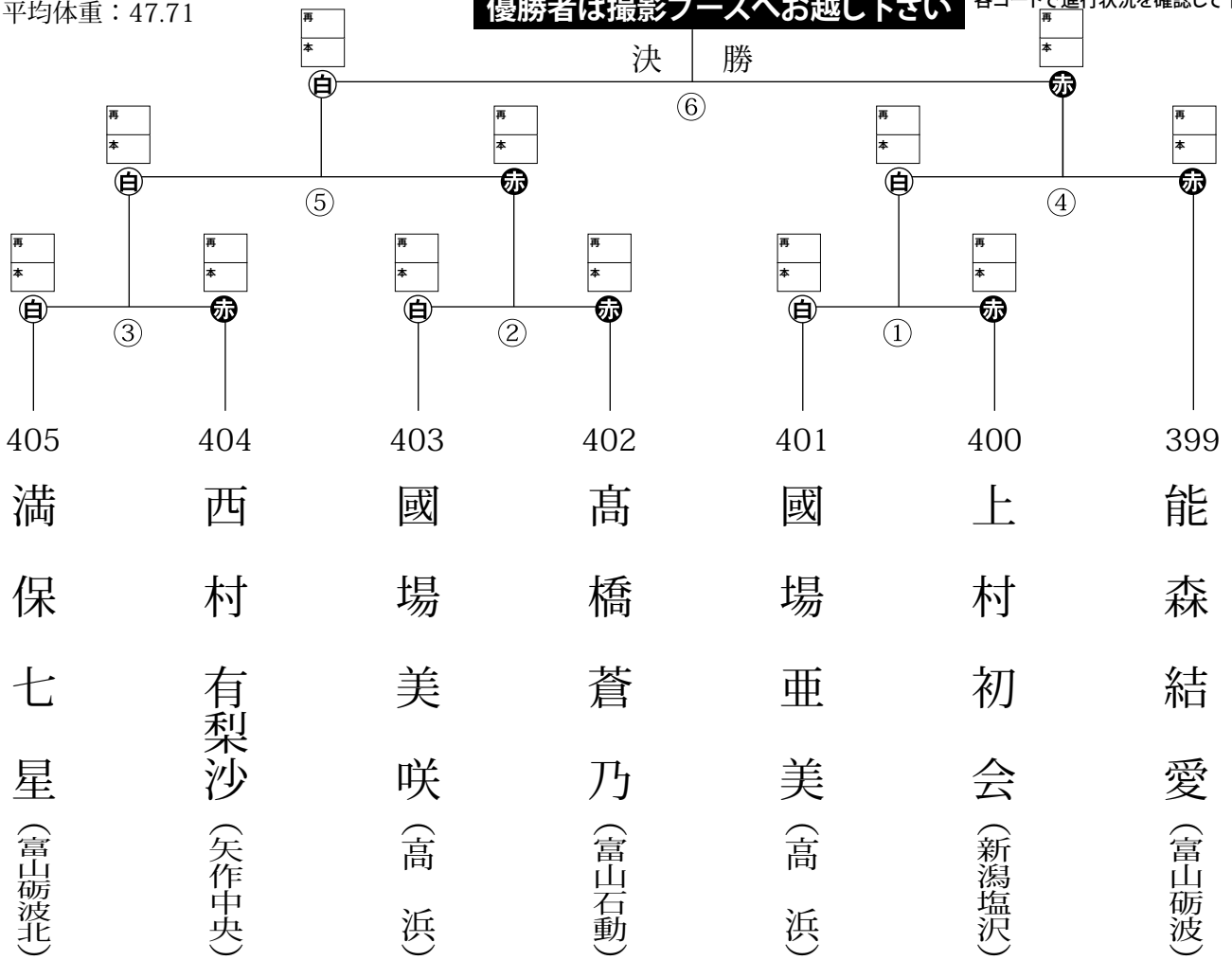

## 敗者復活戦トーナメント

優秀選手賞

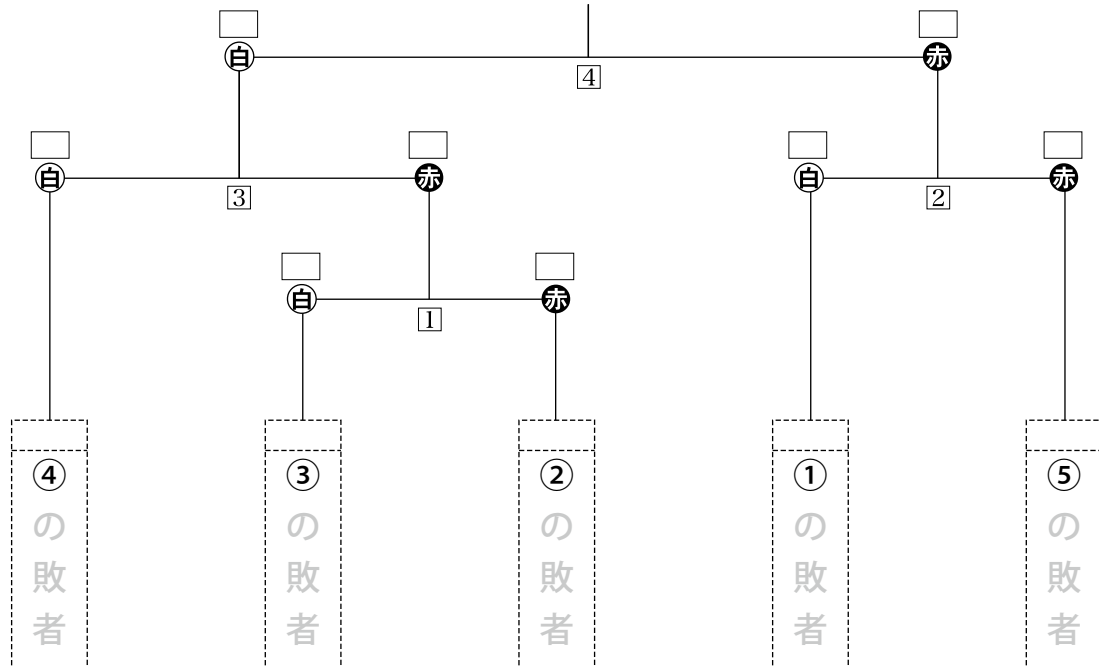

# 中学女子4の部 組手試合トーナメント

最高持点：74.00  
 平均身長：161.43  
 平均体重：57.47

試合	開始時間	試合コート
1・2回戦	9:45～	4コート
敗者復活戦	11:15～	4コート
決勝	13:20～	4コート
表彰コート	試合終了後	7コート

※あくまでも予定時間です。各コートで進行状況を確認して下さい。

**優勝者は撮影ブースへお越し下さい**

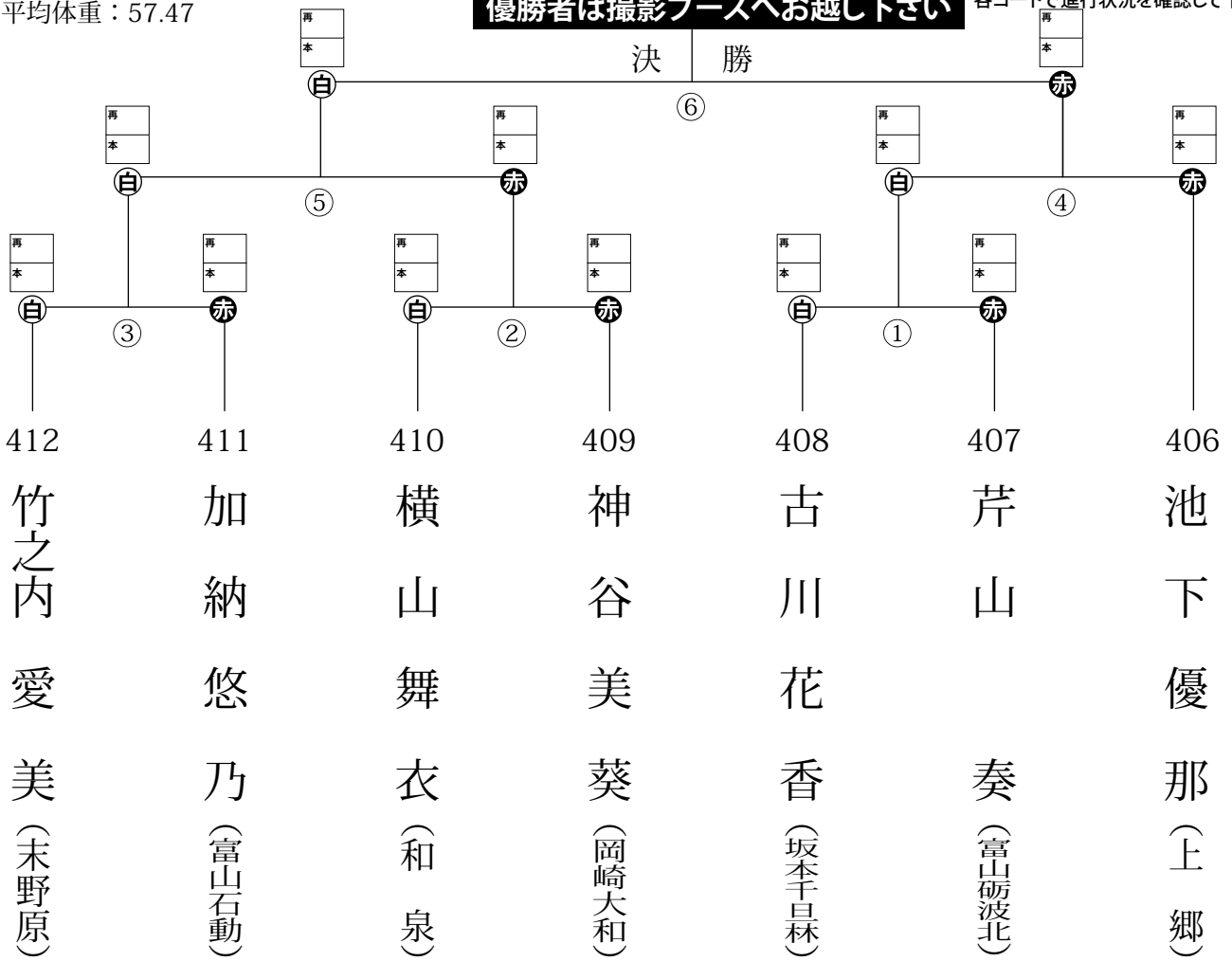

## 敗者復活戦トーナメント

優秀選手賞

